

6X10 METER PVC DELLISTA

(1) Nr. 1 stänger - 24 st.

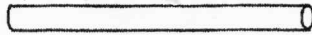

(2) Nr. 2 stänger - 25 st.



(3) Nr. 3 stänger - 12 st.



(4) Nr. 4 stänger - 6 st.



(5) Nr. 5 stänger - 6 st.

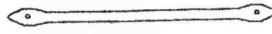

(6) Nr. 6 110° 3-vägsled - 4 st.

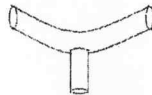

(7) Nr. 7 110° 4-vägsled - 8 st.

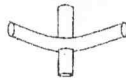

(8) Nr. 8 140° 3-vägsled - 2 st.

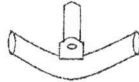

(9) Nr. 9 140° 4-vägsled - 4 st.

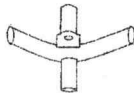

(10) Nr. 10 kors-4-vägsled - 8 st.



(11) Nr. 11 3-vägsled - 4 st.

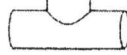

(12) Nr. F fötter - 12 st.

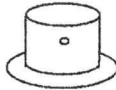

Spiralplugg - 4 st.

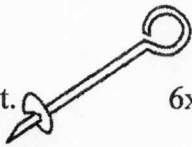

6x220 mm plugg - 12 st.

4x 180 mm plugg - 48 st.

Rep - 4 st.



Skrivar - 134 st.

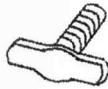

Muttrar - 12 st.



Långt fästklot - 128 st.



Kort fästklot



Tak - 1 st.

Väggdukar - 10 st.

Dörrdukar - 2 st.

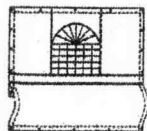
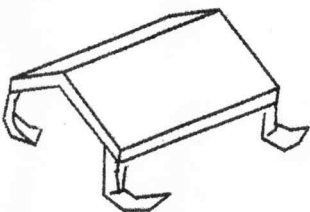

6X10 meter tält

Instruktioner

Rammontering

1. Placera alla leder, nr. 1 stänger och stänger på marken enligt bilden. Tryck in två stänger i lederna, och använd skruvarna för att fästa dem.

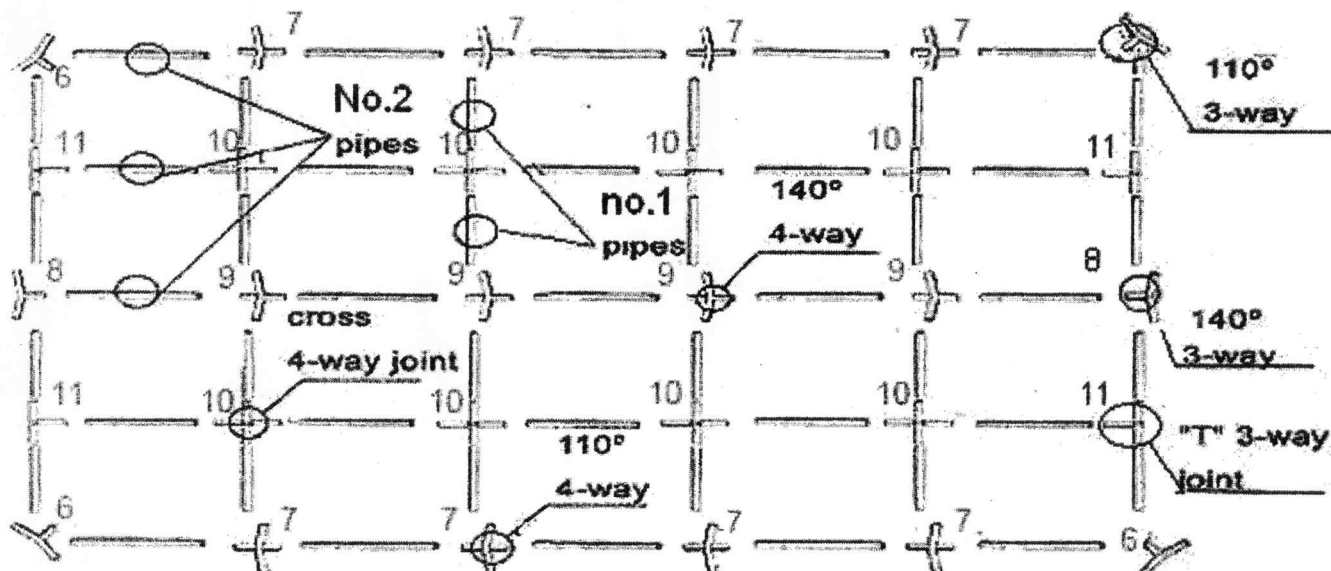

2. Sätt ihop stängerna. Börja med ramen i mitten. Därefter sätter du ihop sidorna.

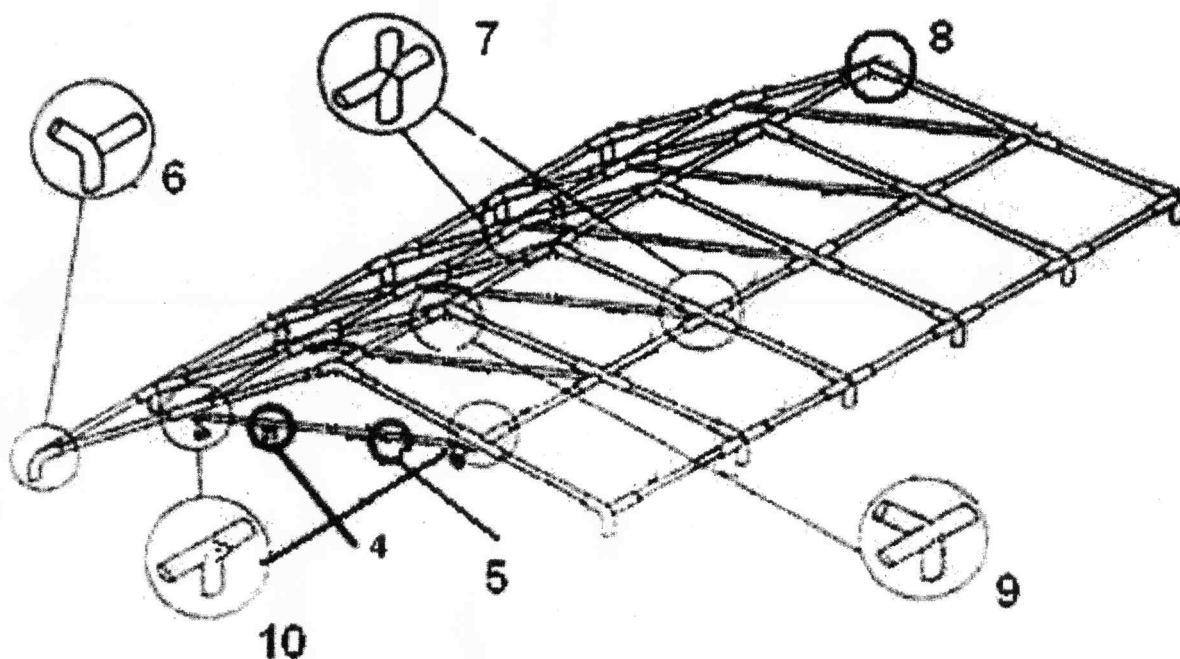

Fästa duken vid ramen

1. Börja med att lyfta upp den ena sidan av ramen och sätt på "fötterna" (nr. 3 stänger).
2. Dra takduken över ramen.
3. Därefter lyfter du den andra sidan av ramen och fäster de resterande "fötterna".
4. Häng upp alla vägg- och dörrdukar.
5. Följ bilderna nedan när du binder fast taket vid ramen

TIPS: Det kan vara knepigt att inte dra åt fästena för hårt vid montering. Justera dukarna efter det att tältet satts ihop och avsluta med att dra åt fästena.

1.

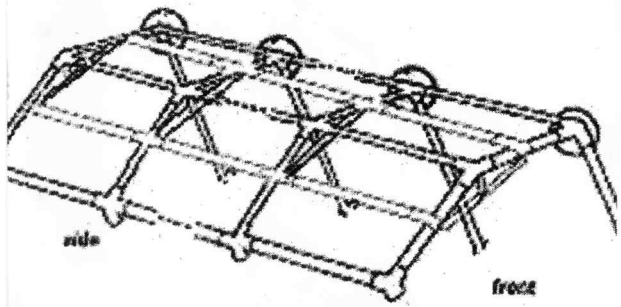

2.

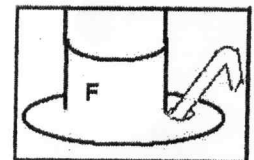
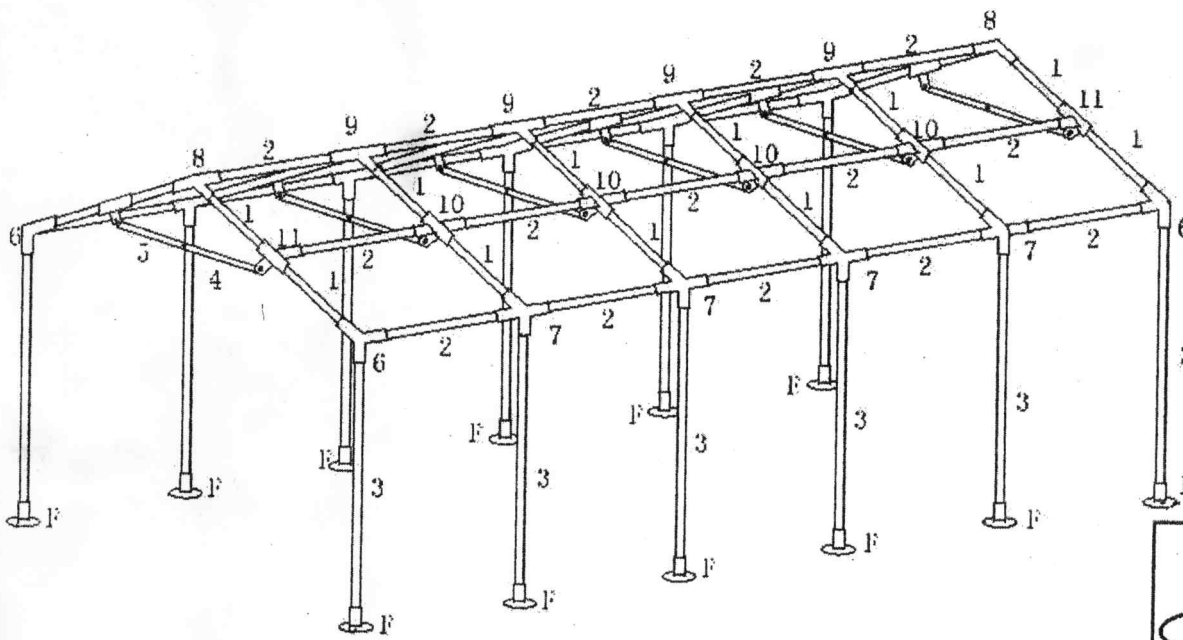
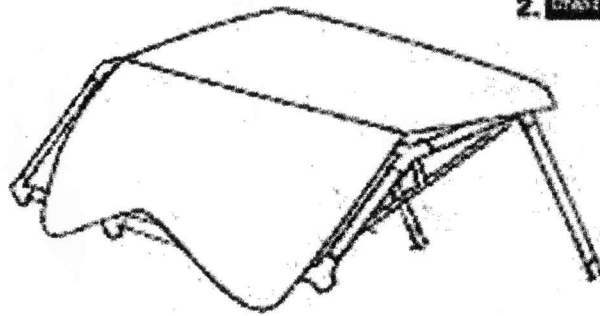

3.

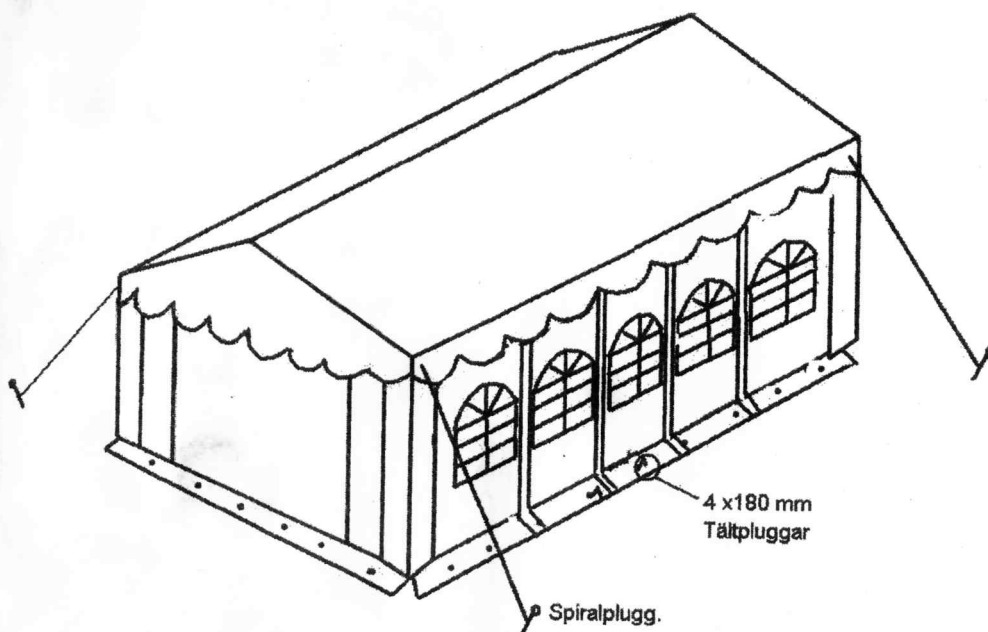

Var alltid noga med att förankra tältet ordentligt med tältpluggarna.